

Varenummer: 203180M24100B3TK  
 Beskrivelse: E+G Justerfod  
 GN 31-80-M24-100-B3-TK  
 Note: TK Med møtrik, spændeflade i bunden

## Mål

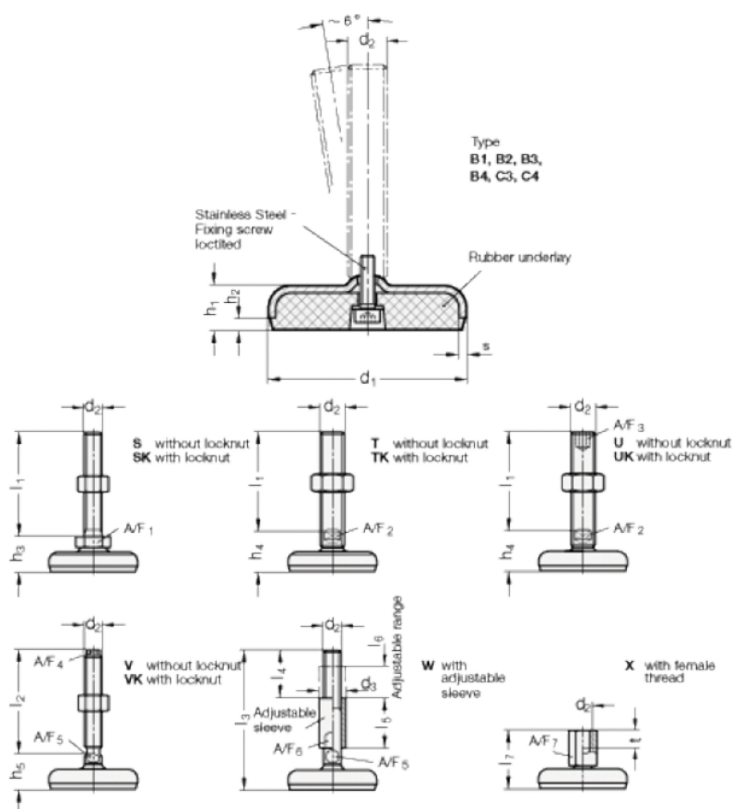

A/F2	= 19
d1	= 80
d2	= 24
h1	= 18
h2	= 5
h4 +4.0/0	= 36
l1	= 100
s	= 3